

CERTIFICATO DI IDENTITÀ AUTO

Documento rilasciato dall'ASI

SCOPO

Al fine di partecipare a manifestazioni riservate

Certificato di Identità _____ Costo 150,00€

Se richiesto contestualmente al Certificato di Rilevanza Storica _____ Costo 150,00€

DOCUMENTAZIONE da allegare alla richiesta:

- LIBRETTO DI CIRCOLAZIONE
- COMPLEMENTARE/C.D.P.
- ATTO DI VENDITA (SE NON SI È INTESTATARIO SUL LIBRETTO)
- DOCUMENTO DI RICONOSCIMENTO VALIDO
- CODICE FISCALE O TESSERA SANITARIA

FOTO da allegare alla richiesta:

Le foto stampate su carta fotografica, formato 10x15 a colori, dovranno essere nitide e senza altri veicoli o persone sullo sfondo.

1. ¾ ANTERIORE LATO GUIDA **3 FOTO***(centrare la foto sulla targa)
2. ¾ POSTERIORE LATO PASSEGGERO **1 FOTO***
3. LATO DESTRO **1 FOTO***
4. LATO SINISTRO **1 FOTO***
5. FRONTALE **1 FOTO***
6. POSTERIORE **1 FOTO***
7. MOTORE LATO DESTRO 1 FOTO
8. MOTORE LATO SINISTRO 1 FOTO
9. SOTTOSCOCCA LATO ANTERIORE 1 FOTO (pianale inferiore fotografato su un ponte)
10. SOTTOSCOCCA LATO POSTERIORE 1 FOTO (pianale inferiore fotografato su un ponte)
11. RUOTA COMPLETA ANT.RE (E POST.RE SE DI MISURA DIVERSA) (evidenziare la misura pneumatico con gesso)
12. BAULE
13. SELLERIA ANTERIORE
14. SELLERIA POSTERIORE (tutto ciò che vi è dietro i sedili anteriori)
15. PLANCIA STRUMENTI (centrare sul volante e **non** nascondere la strumentazione)
16. NUMERO DI TELAIO PERFETTAMENTE LEGGIBILE
17. NUMERO DI MOTORE PERFETTAMENTE LEGGIBILE
18. EVENTUALE TARGHETTA IDENTIFICATIVA

La domanda deve essere completa di tutti i CAMPIONI richiesti:

campione colore: foto ravvicinata del colore vettura, corredato dal nome del colore e dal codice tinta.

foto del colore del cerchione, corredata dal codice colore.

foto ravvicinata del tessuto dei sedili, che consenta di distinguerne trama e tonalità colore, aggiungendo in calce, il nome del tessuto, pelle o velluto ed il codice.

foto ravvicinata delle moquette dei pavimenti anteriori e posteriori, del padiglione interno e della capote.

N.B.*Per i veicoli spider e cabriolet le foto N° 1 (3 copie) 2-3-4-5-6 vanno presentate sia con capote chiusa che con capote aperta.*Se è presente hard top vanno presentate anche le foto N° 1 (3 copie) 2-3-4-5-6 con questo accessorio.

SEGUE SCHEMA RIEPILOGATIVO X FOTO→



CSA CLUB SALERNO AUTOSTORICHE
FEDERATO ASI N° 263

Segreteria: Via T. Claudio Felice, 12 – 84131 Salerno – Infoline: 089 771147 – 331 2806986
C.F. 95089240659 – www.clubsalernoautostoriche.it – e-mail: segreteria@clubsalernoautostoriche.com

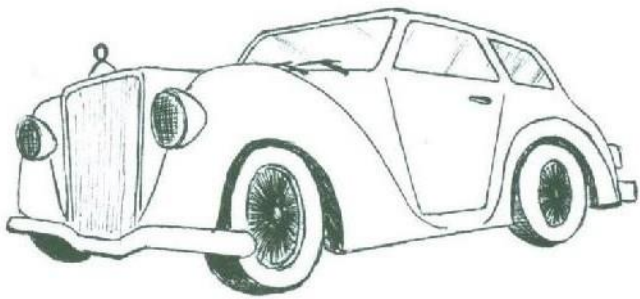

3 COPIE FOTO VISTA ¾ ANTERIORE LATO SINISTRO

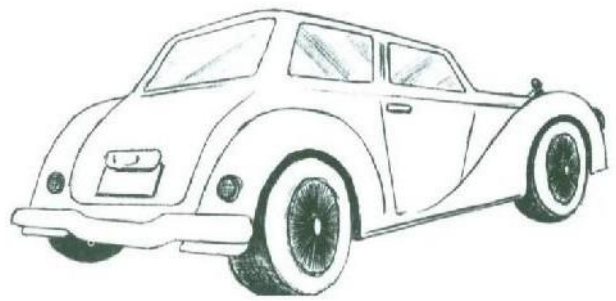

1 FOTO VISTA ¾ POSTERIORE LATO DESTRO

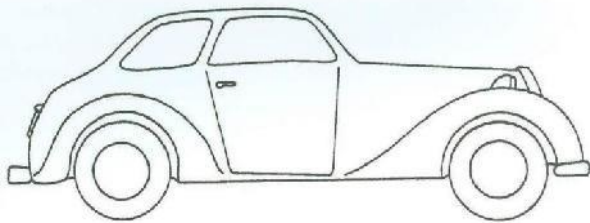

1 FOTO LATO DESTRO

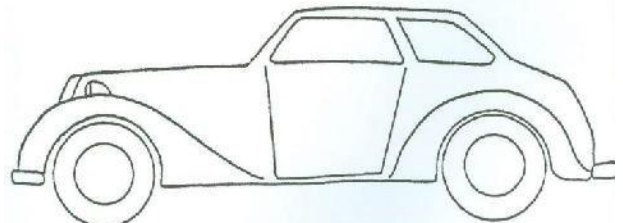

1 FOTO LATO SINISTRO

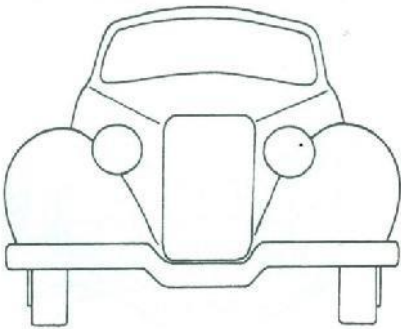

1 FOTO VISTA FRONTALE

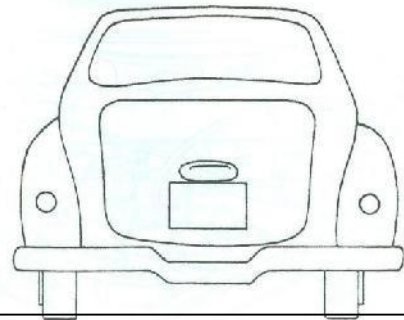

1 FOTO VISTA POSTERIORE

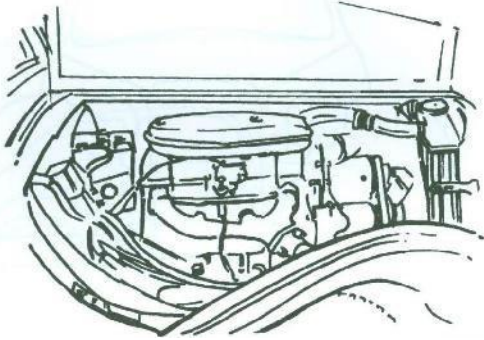

1 FOTO MOTORE LATO DESTRO

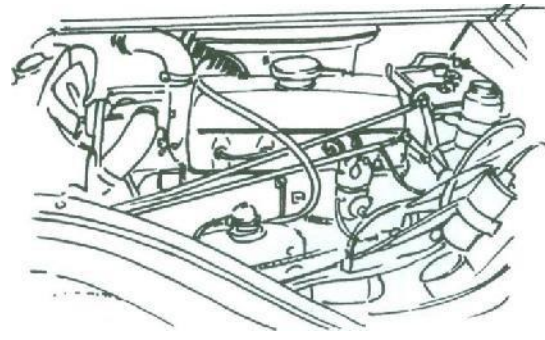

1 FOTO MOTORE LATO SINISTRO

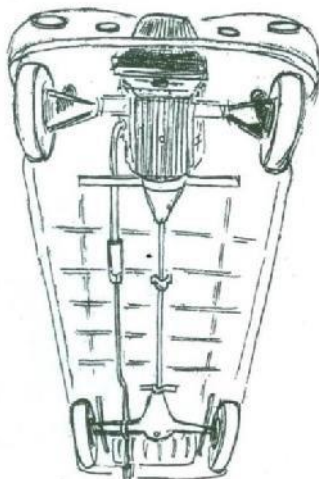

1 FOTO SOTTOSCOCCA LATO ANTERIORE

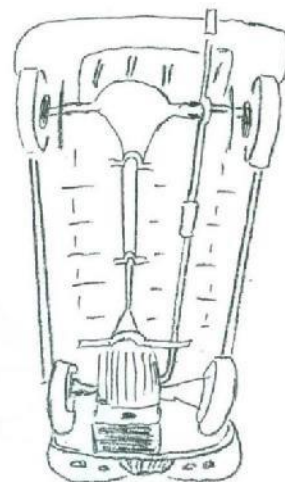

1 FOTO SOTTOSCOCCA LATO POSTERIORE

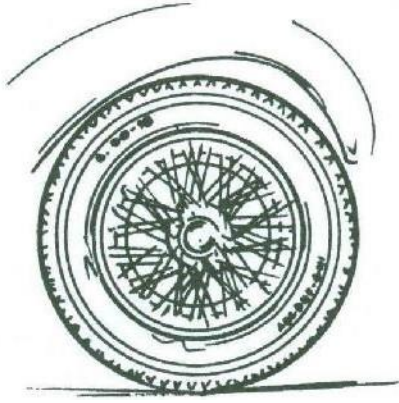

1 FOTO RUOTA COMPLETA

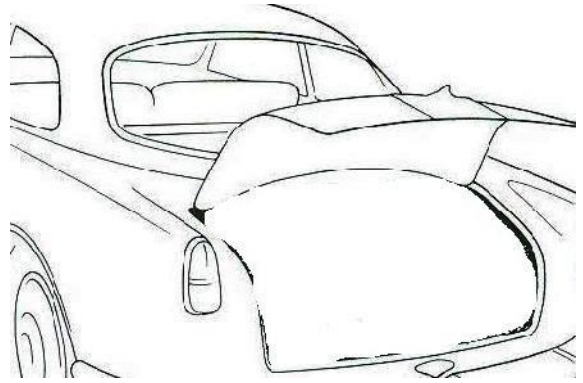

1 FOTO BAULE

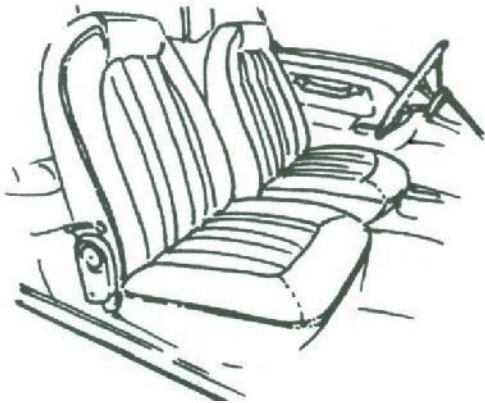

1 FOTO SELLERIA ANTERIORE

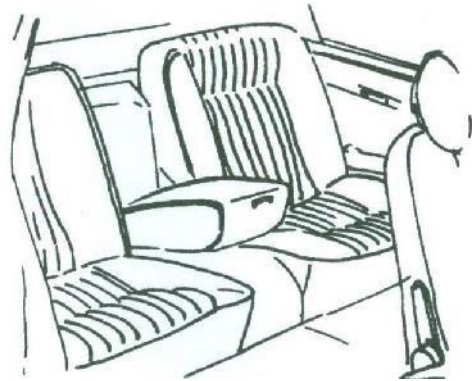

1 FOTO SELLERIA POSTERIORE

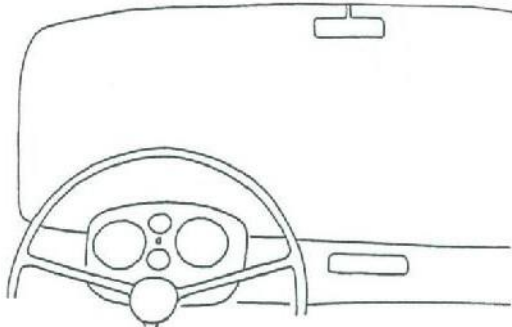

1 FOTO PLANCIA PORTASTRUMENTI

128 A ☆ 1197062

1 FOTO PUNZONATURA NUMERO DI TELAIO

128^A.000
☆ 0214695 ☆



1 FOTO PUNZONATURA NUMERO DI MOTORE

1 FOTO TARGHETTA IDENTIFICATIVA